

Technisches Datenblatt

Abgangsblech LAB

Art.-Nr. 7164041



Abgangsblech zur Montage auf der Sprosse bei vertikal abzweigenden Kabeln oder Leitungen.



A2 Edelstahl, rostfrei
2B blank, nachbehandelt

Stammdaten

Art.-Nr.	7164041
Typ	LAB 50 A2
Bezeichnung 1	Abgangsblech
Bezeichnung 2	für Kabelleiter
Dimension	B500mm
Werkstoff	Edelstahl, rostfrei Werkstoff A2
Werkstoff Kürzel	A2
Oberfläche	blank, nachbehandelt
Oberfläche Kürzel	2B
Kleinste Verkaufseinheit	1,00 Stück
Gewicht	63,00 kg/100 St.

Technische Daten

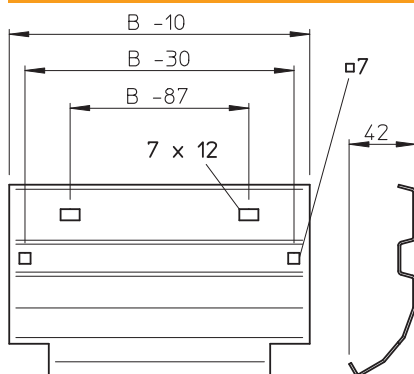

Breite	500,00 mm
Seitenhöhe	45,00 mm