

Technisches Datenblatt

Großflächenscheibe

Art.-Nr. 3403092

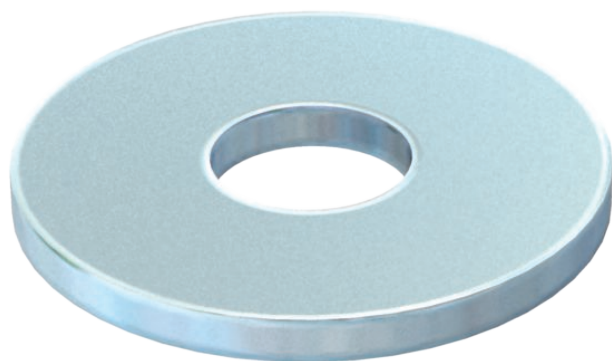

Unterlegscheibe mit besonders großem Außendurchmesser.



- St** Stahl
- G** galvanisch verzinkt

Stammdaten

Art.-Nr.	3403092
Typ	WS M6 G30 G
Bezeichnung 1	Großflächenscheibe
Dimension	M6,Ø30mm
Werkstoff	Stahl
Werkstoff Kürzel	St
Oberfläche	galvanisch verzinkt
Oberfläche nach DIN	EN ISO 19598 / EN ISO 4042
Oberfläche Kürzel	G
Kleinste VK-Einheit (VG)	100 Stück
Gewicht	0,64 kg/100 St.

Technische Daten

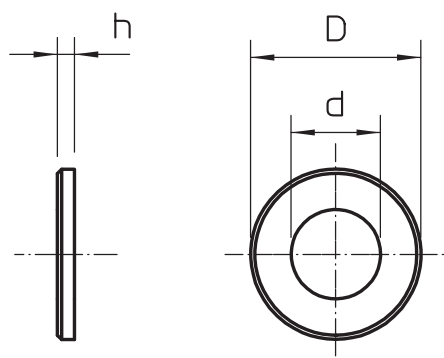

Maß D	30,00 - 30,00 mm
Maß d	6,40 mm
Maß h	1,30 mm
Abmessung	6,4 x 30 mm
Gewinde	M6
Materialstärke	1,30 mm