

# Technisches Datenblatt

## Großflächenscheibe

Art.-Nr. 3403076

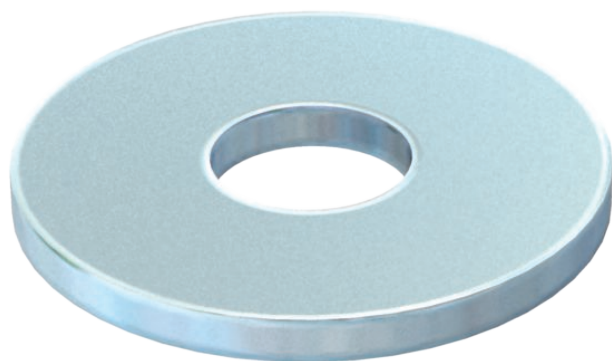

Unterlegscheibe mit besonders großem Außendurchmesser.



- St** Stahl
- G** galvanisch verzinkt

### Stammdaten

Art.-Nr.	3403076
Typ	WS M6 G20 G
Bezeichnung 1	Großflächenscheibe
Dimension	M6,Ø20mm
Werkstoff	Stahl
Werkstoff Kürzel	St
Oberfläche	galvanisch verzinkt
Oberfläche nach DIN	EN ISO 19598 / EN ISO 4042
Oberfläche Kürzel	G
Kleinste VK-Einheit (VG)	100 Stück
Gewicht	0,24 kg/100 St.

### Technische Daten

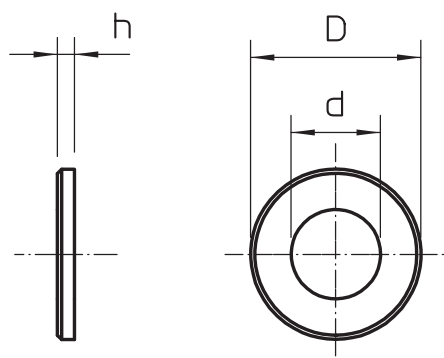

Maß D	20,00 - 20,00 mm
Maß d	6,40 mm
Maß h	1,25 mm
Abmessung	6,4 x 20 mm
Gewinde	M6
Materialstärke	1,50 mm