

Technisches Datenblatt

Unterlegscheibe

Art.-Nr. 3402045

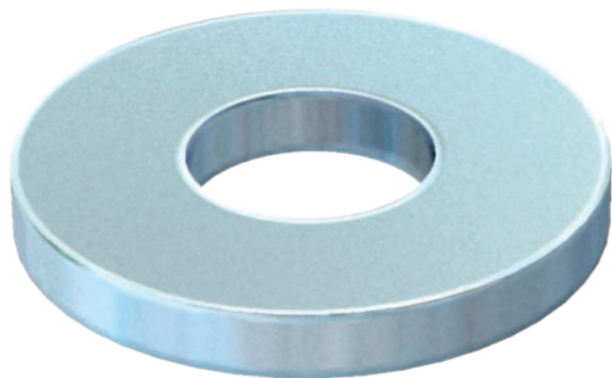

Unterlegscheibe nach DIN 125 Form A für den universellen Einsatz.



St	Stahl
G	galvanisch verzinkt

Stammdaten

Art.-Nr.	3402045
Typ	WS M4 D09 G
Bezeichnung 1	Unterlegscheibe
Dimension	M4
Werkstoff	Stahl
Werkstoff Kürzel	St
Oberfläche	galvanisch verzinkt
Oberfläche nach DIN	EN ISO 19598 / EN ISO 4042
Oberfläche Kürzel	G
Kleinste VK-Einheit (VG)	100 Stück
Gewicht	0,03 kg/100 St.

Technische Daten

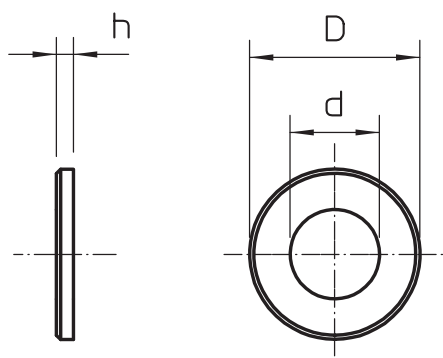

Maß D	9,00 mm
Maß d	4,30 mm
Maß h	0,80 mm
Facettenförmig	<input type="checkbox"/>
Gehärtet	<input type="checkbox"/>
Gewinde	M4
Materialstärke	0,80 mm