

Technisches Datenblatt

Quick-Schelle, ALU

Art.-Nr. 2149950

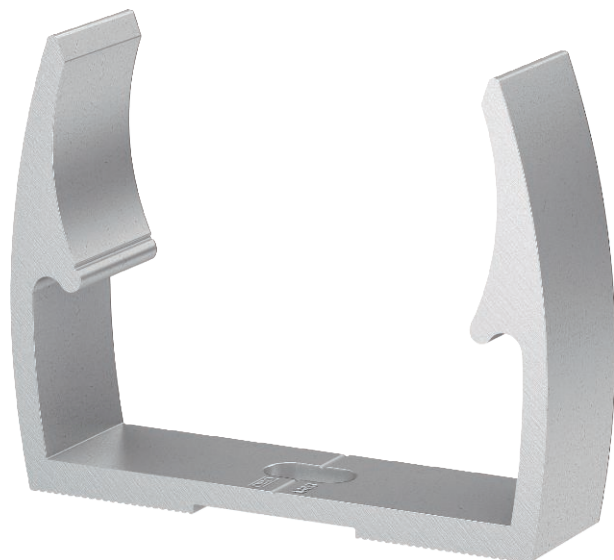

Alu Aluminium

OBO Quick-Schelle Typ ALQ M,
für alle metrischen ALU-Rohrsysteme sowie leichte und schwere Isolierrohre. Geeignet zur Aufnahme des OBO Rohrsystems, Werkstoff: ALU.
Rohrzentrierhilfen ermöglichen ein optimales Einbringen des Rohres und verdrehen automatisch die Schelle in die richtige Position.
Langloch zum seitlichen Ausrichten bei Montage mittels Holzschraube oder Schlagdübel.
Empfohlener Befestigungsabstand 50-60cm.

Stammdaten

Art.-Nr.	2149950
Typ	ALQ M50
Bezeichnung 1	Quick-Schelle
Dimension	M50
Werkstoff	Aluminium
Werkstoff Kürzel	Alu
Kleinste VK-Einheit (VG)	25 Stück
Gewicht	2,73 kg/100 St.

Technische Daten

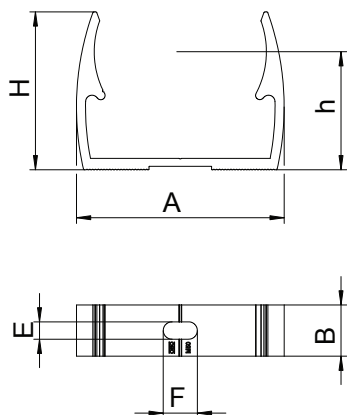

Maß A	60,00 mm
Maß B	18,00 mm
Maß E	6,10 mm
Maß F	12,00 mm
Maß H	46,50 mm
Maß h	33,50 mm
Anreihbar	<input type="checkbox"/>
Anzahl der Kabel/Rohre	1
Befestigungsart	Schraubloch
Geschlossen	<input type="checkbox"/>
Nenngröße	50
Halogenfrei	<input type="checkbox"/>
Mit Einlage	<input type="checkbox"/>
Spannbereich D	50,00 - 50,00 mm
UV-beständig	<input checked="" type="checkbox"/>