

Technisches Datenblatt

Schraub-Abstandschelle, universal

Art.-Nr. 1383132

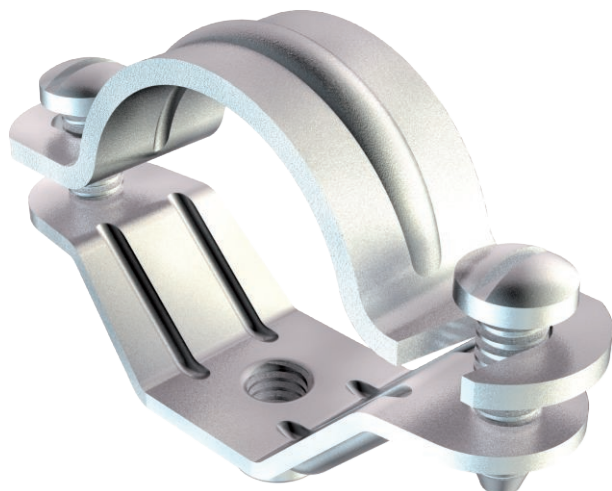

Mit Gewinde M6.



- St** Stahl
- G** galvanisch verzinkt

Stammdaten

Art.-Nr.	1383132
Typ	2900 M6 18-21 G
Bezeichnung 1	Abstandschelle
Bezeichnung 2	mit Gewindeanschluss M6
Dimension	18-21mm
Werkstoff	Stahl
Werkstoff Kürzel	St
Oberfläche	galvanisch verzinkt
Oberfläche nach DIN	EN ISO 19598 / EN ISO 4042
Oberfläche Kürzel	G
Kleinste VK-Einheit (VG)	50 Stück
Gewicht	2,34 kg/100 St.

Technische Daten

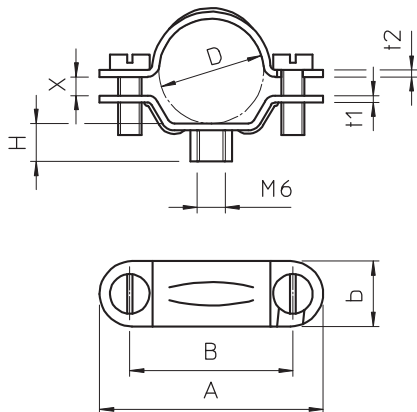

Länge	48,00 mm
Breite	14,00 mm
Maß A	48,00 mm
Maß B	35,00 mm
Maß b	14,00 mm
Maß D	20,40 mm
Maß D	20,40 mm
Maß H	9,00 mm
Maß L	48,00 mm
Maß t1	1,50 mm
Maß t2	1,50 mm
Maß x	2,90 mm
Ausführung	geschlossen
Befestigungsart	Schraubloch
Größe	M20
Halogenfrei	<input type="checkbox"/>
Kunststoffummantelt	<input type="checkbox"/>
Lochgröße	M6 mm
Materialstärke	1,50 mm
Schraube	M5 x 14
Spannbereich D	18,00 - 21,00 mm
UV-beständig	<input checked="" type="checkbox"/>