

Technisches Datenblatt

Gegenwanne, Metall universal

Art.-Nr. 1199927



Gegenwanne aus Metall, zur Montage an Bügelschelle. Universell einsetzbar unabhängig von der Schiene.



St Stahl

DD bandverzinkt Zink/Aluminium, Double Dip

Stammdaten

Art.-Nr.	1199927
Typ	2058FW M 58 DD
Bezeichnung 1	Gegenwanne
Dimension	52-58mm
Werkstoff	Stahl
Werkstoff Kürzel	St
Oberfläche	bandverzinkt Zink/Aluminium, Double Dip
Oberfläche nach DIN	DIN EN 10346
Oberfläche Kürzel	DD
Kleinste VK-Einheit (VG)	50 Stück
Gewicht	3,62 kg/100 St.

Technische Daten

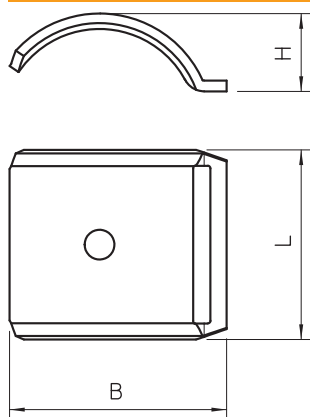

Maß B	64,00 mm
Maß H	20,30 mm
Maß L	35,00 mm
Ausführung Gegenwanne/Schellen	Gegenwanne
Geeignet für max. Kabeldurchmesser	58,00 mm
Halogenfrei	<input checked="" type="checkbox"/>
Spannbereich D	52,00 - 58,00 mm