

# Technisches Datenblatt

## Gegenwanne, Metall universal

Art.-Nr. 1199897



Gegenwanne aus Metall, zur Montage an Bügelschelle. Universell einsetzbar unabhängig von der Schiene.



**St** Stahl

**DD** bandverzinkt Zink/Aluminium, Double Dip

### Stammdaten

Art.-Nr.	1199897
Typ	2058FW M 40 DD
Bezeichnung 1	Gegenwanne
Dimension	34-40mm
Werkstoff	Stahl
Werkstoff Kürzel	St
Oberfläche	bandverzinkt Zink/Aluminium, Double Dip
Oberfläche nach DIN	DIN EN 10346
Oberfläche Kürzel	DD
Kleinste VK-Einheit (VG)	100 Stück
Gewicht	2,49 kg/100 St.

### Technische Daten

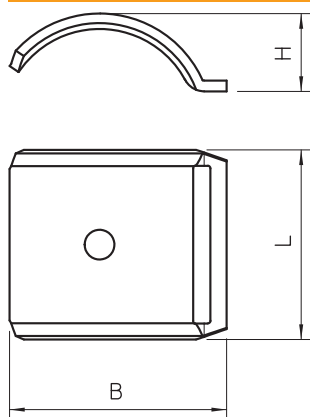

Maß B	46,00 mm
Maß H	15,10 mm
Maß L	35,00 mm
Ausführung Gegenwanne/Schellen	Gegenwanne
Geeignet für max. Kabeldurchmesser	40,00 mm
Halogenfrei	<input checked="" type="checkbox"/>
Spannbereich D	34,00 - 40,00 mm