

Technisches Datenblatt

Gegenwanne, Metall universal



Art.-Nr. 1199889



Gegenwanne aus Metall, zur Montage an Bügelschelle. Universell einsetzbar unabhängig von der Schiene.



St Stahl

DD bandverzinkt Zink/Aluminium, Double Dip

Stammdaten

Art.-Nr.	1199889
Typ	2058FW M 34 DD
Bezeichnung 1	Gegenwanne
Dimension	28-34mm
Werkstoff	Stahl
Werkstoff Kürzel	St
Oberfläche	bandverzinkt Zink/Aluminium, Double Dip
Oberfläche nach DIN	DIN EN 10346
Oberfläche Kürzel	DD
Kleinste VK-Einheit (VG)	100 Stück
Gewicht	2,16 kg/100 St.

Technische Daten

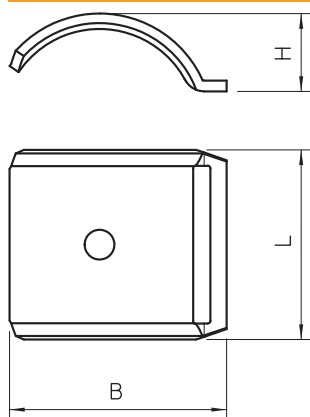

Maß B	40,00 mm
Maß H	13,50 mm
Maß L	35,00 mm
Ausführung Gegenwanne/Schellen	Gegenwanne
Geeignet für max. Kabeldurchmesser	34,00 mm
Halogenfrei	<input checked="" type="checkbox"/>
Spannbereich D	28,00 - 34,00 mm