

Technisches Datenblatt

ISO-Nagel-Clip Typ 2020

Art.-Nr. 2228408



ISO-Nagel Clip, Kurze Bauform



PP Polypropylen

Stammdaten

Art.-Nr.	2228408
Typ	2020 40 LGR
Bezeichnung 1	ISO-Nagel-Clip
Dimension	20mm, L40
Farbe	lichtgrau
RAL-Nummer	7035
Werkstoff	Polypropylen
Werkstoff Kürzel	PP
Kleinste VK-Einheit (VG)	25 Stück
Gewicht	0,42 kg/100 St.

Technische Daten

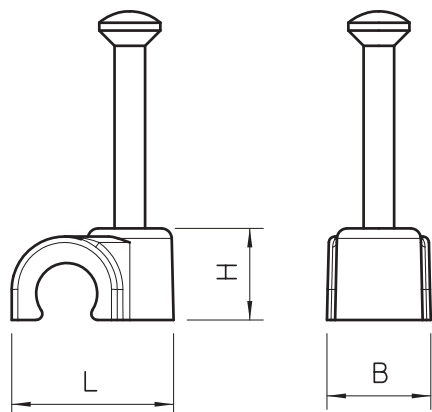

Maß B	14,00 mm
Maß H	24,50 mm
Maß L	31,00 mm
für Kabeldurchmesser	20,00 mm
für Nageldurchmesser	2,0x40 mm
Doppelschelle	<input type="checkbox"/>
Gehärtet	<input checked="" type="checkbox"/>
Halogenfrei	<input checked="" type="checkbox"/>
Mit Nagel	<input checked="" type="checkbox"/>
Nagellänge	40,00 mm
Schlagfest	<input type="checkbox"/>