

Technisches Datenblatt

ISO-Nagel-Clip Typ 2018

Art.-Nr. 2228300



ISO-Nagel Clip, Kurze Bauform



PP Polypropylen

Stammdaten

Art.-Nr.	2228300
Typ	2018 40 LGR
Bezeichnung 1	ISO-Nagel-Clip
Dimension	18mm, L40
Farbe	lichtgrau
RAL-Nummer	7035
Werkstoff	Polypropylen
Werkstoff Kürzel	PP
Kleinste VK-Einheit (VG)	25 Stück
Gewicht	0,55 kg/100 St.

Technische Daten

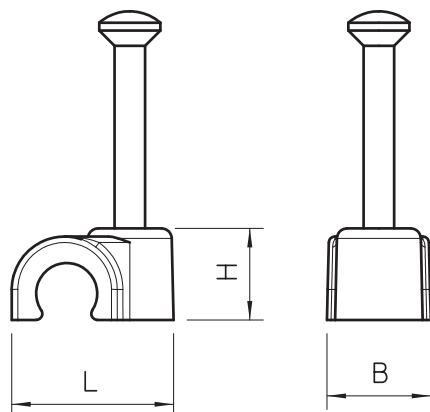

Maß B	13,00 mm
Maß H	22,00 mm
Maß L	28,00 mm
für Kabeldurchmesser	18,00 mm
für Nageldurchmesser	2,0x40 mm
Doppelschelle	<input type="checkbox"/>
Gehärtet	<input checked="" type="checkbox"/>
Halogenfrei	<input checked="" type="checkbox"/>
Mit Nagel	<input checked="" type="checkbox"/>
Nagellänge	40,00 mm
Schlagfest	<input type="checkbox"/>