

# Technisches Datenblatt

## ISO-Nagel-Clip Typ 2014

Art.-Nr. 2226111



ISO-Nagel Clip, Kurze Bauform



PP Polypropylen

### Stammdaten

Art.-Nr.	2226111
Typ	2014 40 RW
Bezeichnung 1	ISO-Nagel-Clip
Dimension	14mm, L40
Farbe	reinweiß
RAL-Nummer	9010
Werkstoff	Polypropylen
Werkstoff Kürzel	PP
Kleinste VK-Einheit (VG)	50 Stück
Gewicht	0,30 kg/100 St.

### Technische Daten

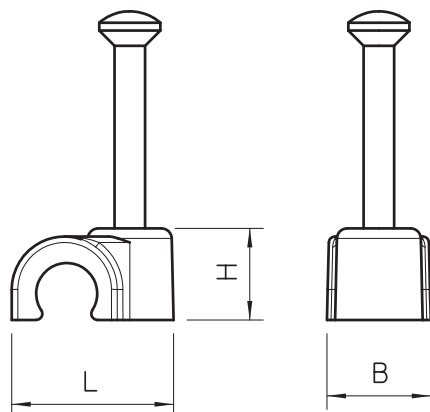

Maß B	11,00 mm
Maß H	18,00 mm
Maß L	24,00 mm
für Kabeldurchmesser	14,00 mm
für Nageldurchmesser	2,0x40 mm
Doppelschelle	<input type="checkbox"/>
Gehärtet	<input checked="" type="checkbox"/>
Halogenfrei	<input checked="" type="checkbox"/>
Mit Nagel	<input checked="" type="checkbox"/>
Nagellänge	40,00 mm
Schlagfest	<input type="checkbox"/>