

Technisches Datenblatt

ISO-Nagel-Clip Typ 2007

Art.-Nr. 2227525

OBO
BETTERMANN



ISO-Nagel Clip, Kurze Bauform



PP Polypropylen

Stammdaten

Art.-Nr.	2227525
Typ	2007 35 LGR
Bezeichnung 1	ISO-Nagel-Clip
Dimension	7mm, L35
Farbe	lichtgrau
RAL-Nummer	7035
Werkstoff	Polypropylen
Werkstoff Kürzel	PP
Kleinste VK-Einheit (VG)	100 Stück
Gewicht	0,12 kg/100 St.

Technische Daten

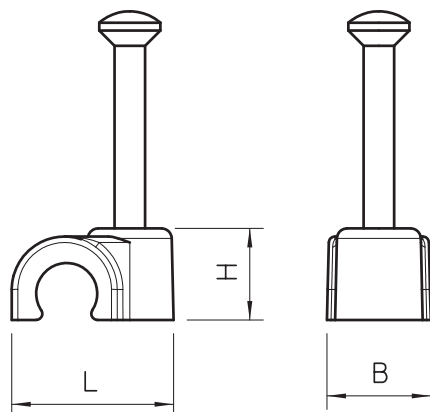

Maß B	8,00 mm
Maß H	9,40 mm
Maß L	13,70 mm
für Kabeldurchmesser	7,00 mm
für Nageldurchmesser	2,0x35 mm
Doppelschelle	<input type="checkbox"/>
Gehärtet	<input checked="" type="checkbox"/>
Halogenfrei	<input checked="" type="checkbox"/>
Mit Nagel	<input checked="" type="checkbox"/>
Nagellänge	35,00 mm
Schlagfest	<input type="checkbox"/>