

Technisches Datenblatt

ISO-Nagel-Clip Typ 2005

Art.-Nr. 2225379



ISO-Nagel Clip, Kurze Bauform



PP Polypropylen

Stammdaten

Art.-Nr.	2225379
Typ	2005 18 RW
Bezeichnung 1	ISO-Nagel-Clip
Dimension	5mm, L18
Farbe	reinweiß
RAL-Nummer	9010
Werkstoff	Polypropylen
Werkstoff Kürzel	PP
Kleinste VK-Einheit (VG)	100 Stück
Gewicht	0,06 kg/100 St.

Technische Daten

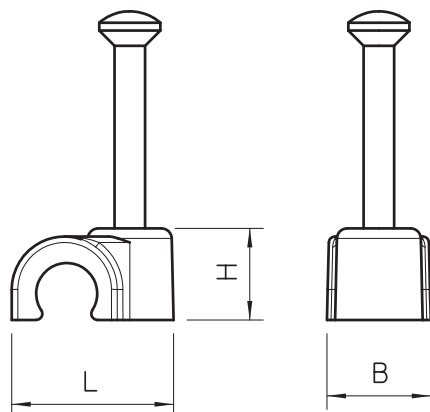

Maß B	7,10 mm
Maß H	7,10 mm
Maß L	10,80 mm
für Kabeldurchmesser	5,00 mm
für Nageldurchmesser	2,0x18 mm
Doppelschelle	<input type="checkbox"/>
Gehärtet	<input checked="" type="checkbox"/>
Halogenfrei	<input checked="" type="checkbox"/>
Mit Nagel	<input checked="" type="checkbox"/>
Nagellänge	18,00 mm
Schlagfest	<input type="checkbox"/>