

Technisches Datenblatt

ISO-Nagel-Clip Typ 2004

Art.-Nr. 2227231

OBO
BETTERMANN



ISO-Nagel Clip, Kurze Bauform



PP Polypropylen

Stammdaten

Art.-Nr.	2227231
Typ	2004 25 LGR
Bezeichnung 1	ISO-Nagel-Clip
Dimension	4mm, L25
Farbe	lichtgrau
RAL-Nummer	7035
Werkstoff	Polypropylen
Werkstoff Kürzel	PP
Kleinste VK-Einheit (VG)	200 Stück
Gewicht	0,07 kg/100 St.

Technische Daten

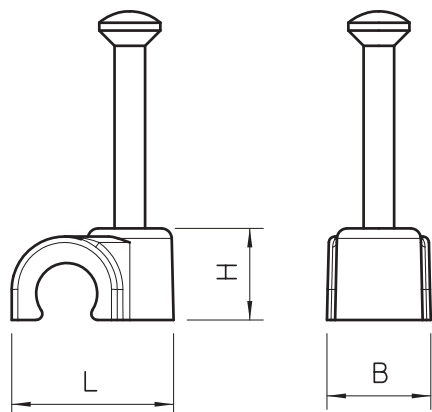

Maß B	6,00 mm
Maß H	6,10 mm
Maß L	9,60 mm
für Kabeldurchmesser	4,00 mm
für Nageldurchmesser	2,0x25 mm
Doppelschelle	<input type="checkbox"/>
Gehärtet	<input checked="" type="checkbox"/>
Halogenfrei	<input checked="" type="checkbox"/>
Mit Nagel	<input checked="" type="checkbox"/>
Nagellänge	25,00 mm
Schlagfest	<input type="checkbox"/>