

Technisches Datenblatt

Erweiterungs-Zwischenstutzen, metrisches Gewinde

Art.-Nr. 2031451

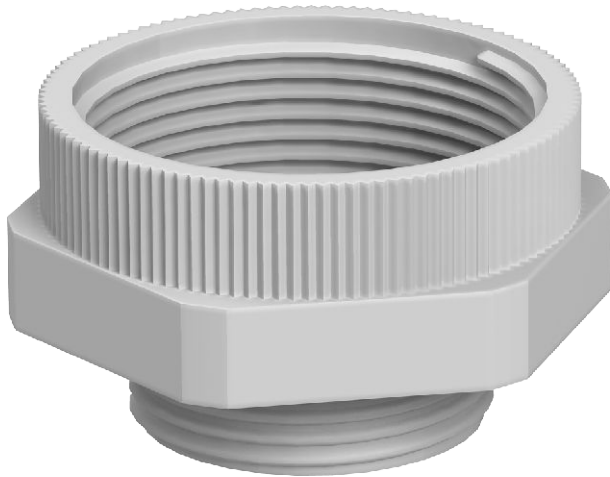

Erweiterungs-Zwischenstutzen, metrisches Innen- und Außengewinde.



PA Polyamid

Stammdaten

Art.-Nr.	2031451
Typ	107 E M 16-20 PA
Bezeichnung 1	Erweiterung
Bezeichnung 2	M - M
Dimension	M16-M20
Farbe	lichtgrau
RAL-Nummer	7035
Werkstoff	Polyamid
Werkstoff Kürzel	PA
Kleinste VK-Einheit (VG)	50 Stück
Gewicht	0,38 kg/100 St.

Technische Daten

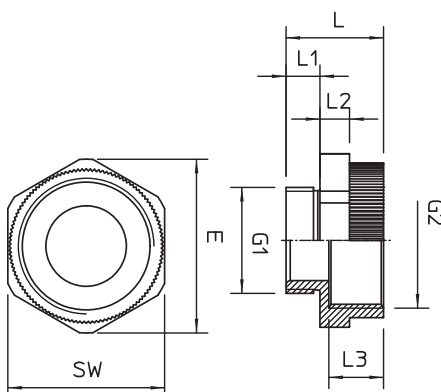

Maß E	26,50 mm
Maß L	20,50 mm
Maß L1	8,00 mm
Maß L2	5,00 mm
Maß L3	10,50 mm
SW	24,00 mm
explosionsgeschützt	<input type="checkbox"/>
Gewindeart Außengewinde	metrisch
Gewindeart Innengewinde	metrisch
Gewinde außen	M16
Gewindemaß metrisch Außen	16
Gewinde innen	M20
Gewindemaß metrisch Innen	20
Vernickelt	<input type="checkbox"/>