

Technisches Datenblatt

Adapter PG-M

Art.-Nr. 2031467

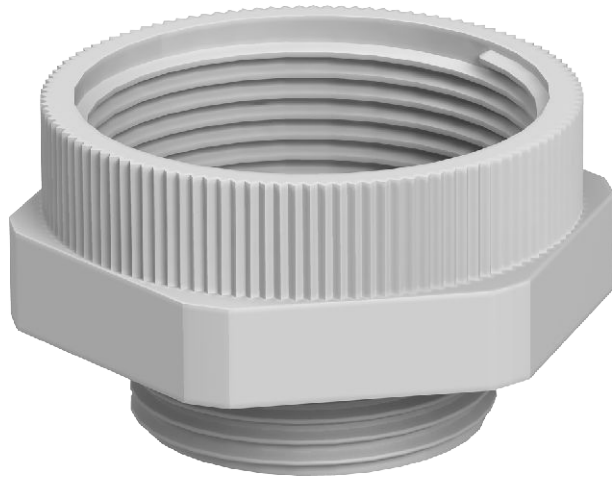

Adapter von einer Pg-Gewindebohrung auf eine metrische Gewindebohrung.



PA Polyamid

Stammdaten

Art.-Nr.	2031467
Typ	107 ADA PG11-M16
Bezeichnung 1	Adapter
Bezeichnung 2	PG - M
Dimension	PG11-M16
Farbe	lichtgrau
RAL-Nummer	7035
Werkstoff	Polyamid
Werkstoff Kürzel	PA
Kleinste VK-Einheit (VG)	20 Stück
Gewicht	0,41 kg/100 St.

Technische Daten

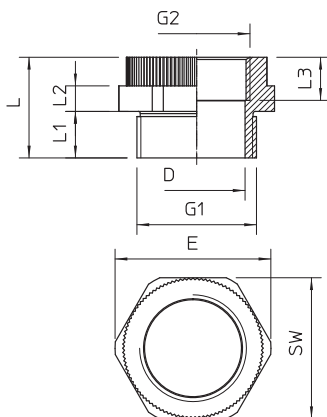

Maß D	13,60 mm
Maß E	24,50 mm
Maß L	20,30 mm
Maß L1	8,00 mm
Maß L2	5,00 mm
Maß L3	10,00 mm
SW	22,00 mm
explosionsschutz	<input type="checkbox"/>
Gewindeart Außengewinde	PG
Gewindeart Innengewinde	metrisch
Gewinde außen	PG11
Gewindemaß PG Außen	11
Gewinde innen	M16
Gewindemaß metrisch Innen	16
Vernickelt	<input type="checkbox"/>