

Technisches Datenblatt

FireBox T160 geschlossen, leer

Artikelnummer: 7205782



Unbestückter, geschlossener Verbindungs- oder Kabelabzweigkasten zur freien Konfektionierung mit Keramikklemmen und Kabelverschraubungen. Maß A gibt die verfügbare Tragschielenlänge für die Verdrahtungsklemmen an. Ausreichender Verdrahtungsraum durch diagonal angeordnete Tragschiene. Befestigung an gut zugänglichen Außenlaschen aus Edelstahl. Zugelassen für Kabelanlagen mit elektrischem Funktionserhalt nach DIN 4102 Teil12 mit den Klassen E30, E60 und E90.

E30 E60 E90 IP 66

PP Polypropylen

Stammdaten

Artikelnummer	7205782
Typ	T160E 0VA
Bezeichnung 1	Kabelabzweigkasten
Bezeichnung 2	für Funktionserhalt
Hersteller	OBO
Dimension	190x150x77
Farbe	pastellorange; RAL 2003
Werkstoff	Polypropylen
Kleinste VK-Einheit	1
Mengeneinheit	Stück
Gewicht	49,203 kg
Gewichtseinheit	kg/100 St.

Technisches Datenblatt

FireBox T160 geschlossen, leer

Artikelnummer: 7205782



Abmessungen

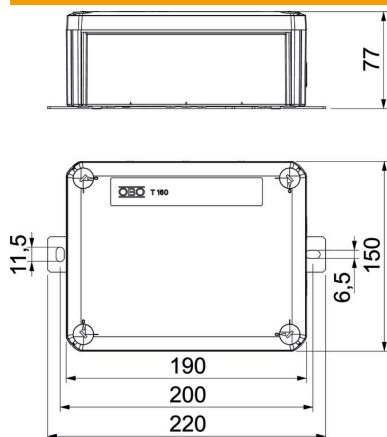

Länge	190 mm
Breite	150 mm
Höhe	77 mm
Maß A	130 mm
Maß B	150 mm
Maß H	77 mm
Maß L	190 mm
Maß L1	200 mm
Maß L2	220 mm

Technische Daten

Bestückung	Tragschiene
Deckel	nicht transparent
Deckelbefestigung	geschraubt
Einführung von Hinten	nein
Funktionserhalt	E 90
Halogenfrei	ja
Lichte Innenmaße	176x135x67 mm
Mit Abschirmung	nein
Mit Deckel	ja
Nennquerschnitt max.	10 mm ²
Nennquerschnitt min.	0,5 mm ²
Plombierbar	nein
Schutzart	IP66