

Technisches Datenblatt

Sechskantschraube DIN 933

Artikelnummer: 3156738



Sechskantschraube nach DIN 933 mit metrischem Gewinde. Festigkeitsklasse mindestens 8.8.



St Stahl

ZL Zinklamelle

Stammdaten

Artikelnummer	3156738
Typ	SKS M8x80 ZL
Bezeichnung 1	Sechskantschraube
Lieferbar ab	01.04.2019
Hersteller	OBO
Dimension	M8x80
Werkstoff	Stahl
Oberfläche	Zinklamelle
Oberflächennorm	
Kleinste VK-Einheit	100
Mengeneinheit	Stück
Gewicht	3,08 kg
Gewichtseinheit	kg/100 St.

Technisches Datenblatt

Sechskantschraube DIN 933

Artikelnummer: 3156738



Abmessungen

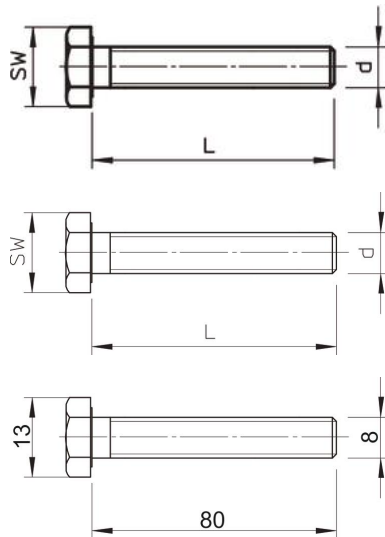

Länge	80 mm
Maß d	8 mm
Maß L	80 mm

Technische Daten

Festigkeitsklasse	8.8
Gewinde	M8
Gewinde metrisch	8
Mit Mutter	nein
Mit Unterlegscheibe	nein
Schlüsselweite	13