

# Technisches Datenblatt

## Sechskantschraube DIN 933

Artikelnummer: 3156728



Sechskantschraube nach DIN 933 mit metrischem Gewinde. Festigkeitsklasse mindestens 8.8.



**St** Stahl

**ZL** Zinklamelle

### Stammdaten

Artikelnummer	3156728
Typ	SKS M8x20 ZL
Bezeichnung 1	Sechskantschraube
Lieferbar ab	01.04.2019
Hersteller	OBO
Dimension	M8x20
Werkstoff	Stahl
Oberfläche	Zinklamelle
Oberflächennorm	
Kleinste VK-Einheit	100
Mengeneinheit	Stück
Gewicht	1,19 kg
Gewichtseinheit	kg/100 St.

# Technisches Datenblatt

## Sechskantschraube DIN 933

Artikelnummer: 3156728



### Abmessungen

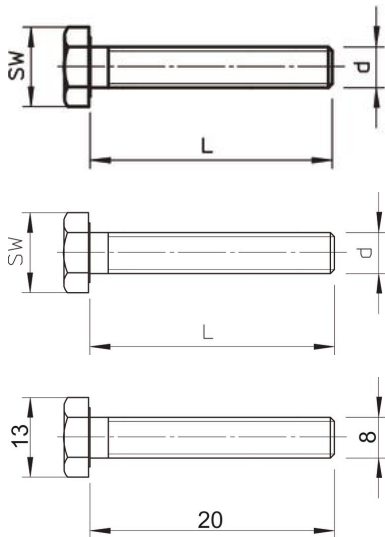

Länge	20 mm
Maß d	8 mm
Maß L	20 mm

### Technische Daten

Festigkeitsklasse	8.8
Gewinde	M8
Gewinde metrisch	8
Mit Mutter	nein
Mit Unterlegscheibe	nein
Schlüsselweite	13