

Technisches Datenblatt

Sechskantschraube DIN 933

Artikelnummer: 3156708



Sechskantschraube nach DIN 933 mit metrischem Gewinde. Festigkeitsklasse mindestens 8.8.



St Stahl

ZL Zinklamelle

Stammdaten

Artikelnummer	3156708
Typ	SKS M6x20 ZL
Bezeichnung 1	Sechskantschraube
Lieferbar ab	01.04.2019
Hersteller	OBO
Dimension	M6x20
Werkstoff	Stahl
Oberfläche	Zinklamelle
Oberflächennorm	
Kleinste VK-Einheit	100
Mengeneinheit	Stück
Gewicht	0,6 kg
Gewichtseinheit	kg/100 St.

Technisches Datenblatt

Sechskantschraube DIN 933

Artikelnummer: 3156708



Abmessungen

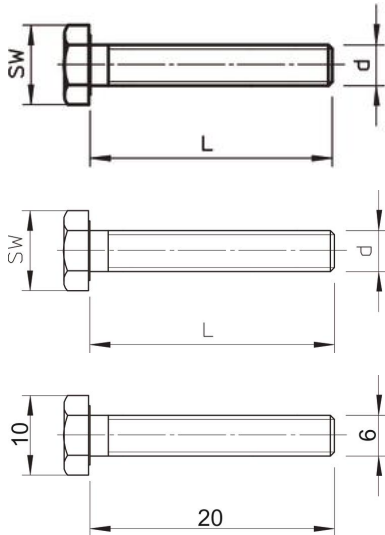

Länge	20 mm
Maß d	6 mm
Maß L	20 mm

Technische Daten

Festigkeitsklasse	8.8
Gewinde	M6
Gewinde metrisch	6
Mit Mutter	nein
Mit Unterlegscheibe	nein
Schlüsselweite	10