

# Technisches Datenblatt

## Sechskantschraube DIN 933

Artikelnummer: 3156706



Sechskantschraube nach DIN 933 mit metrischem Gewinde. Festigkeitsklasse mindestens 8.8.



**St** Stahl

**ZL** Zinklamelle

### Stammdaten

Artikelnummer	3156706
Typ	SKS M6x16 ZL
Bezeichnung 1	Sechskantschraube
Lieferbar ab	01.04.2019
Hersteller	OBO
Dimension	M6x16
Werkstoff	Stahl
Oberfläche	Zinklamelle
Oberflächennorm	
Kleinste VK-Einheit	100
Mengeneinheit	Stück
Gewicht	0,53 kg
Gewichtseinheit	kg/100 St.

# Technisches Datenblatt

## Sechskantschraube DIN 933

Artikelnummer: 3156706



### Abmessungen

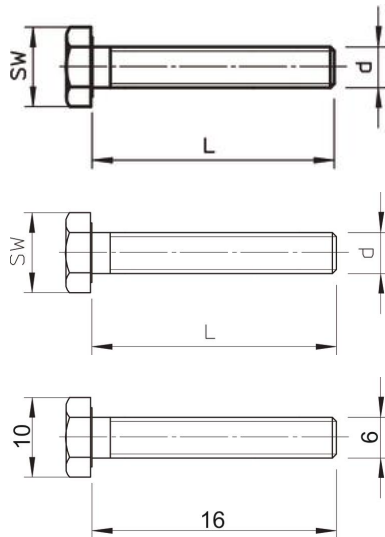

Länge	16 mm
Maß d	6 mm
Maß L	16 mm

### Technische Daten

Festigkeitsklasse	8.8
Gewinde	M6
Gewinde metrisch	6
Mit Mutter	nein
Mit Unterlegscheibe	nein
Schlüsselweite	10