

Technisches Datenblatt

Sechskantschraube DIN 933

Artikelnummer: 3156799



Sechskantschraube nach DIN 933 mit metrischem Gewinde. Festigkeitsklasse mindestens 8.8.



St Stahl

ZL Zinklamelle

Stammdaten

Artikelnummer	3156799
Typ	SKS M12x100 ZL
Bezeichnung 1	Sechskantschraube
Lieferbar ab	01.04.2019
Hersteller	OBO
Dimension	M12x100
Werkstoff	Stahl
Oberfläche	Zinklamelle
Oberflächennorm	
Kleinste VK-Einheit	50
Mengeneinheit	Stück
Gewicht	8,94 kg
Gewichtseinheit	kg/100 St.

Technisches Datenblatt

Sechskantschraube DIN 933

Artikelnummer: 3156799



Abmessungen

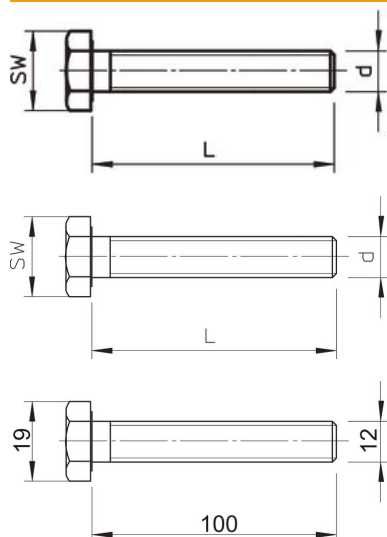

Länge	100 mm
Maß d	12 mm
Maß L	100 mm

Technische Daten

Festigkeitsklasse	8.8
Gewinde	M12
Gewinde metrisch	12
Mit Mutter	nein
Mit Unterlegscheibe	nein
Schlüsselweite	19