

# Technisches Datenblatt

## Sechskantschraube DIN 933

Artikelnummer: 3156760



Sechskantschraube nach DIN 933 mit metrischem Gewinde. Festigkeitsklasse mindestens 8.8.



**St** Stahl

**ZL** Zinklamelle

### Stammdaten

Artikelnummer	3156760
Typ	SKS M10x30 ZL
Bezeichnung 1	Sechskantschraube
Lieferbar ab	01.04.2019
Hersteller	OBO
Dimension	M10x30
Werkstoff	Stahl
Oberfläche	Zinklamelle
Oberflächennorm	
Kleinste VK-Einheit	50
Mengeneinheit	Stück
Gewicht	2,66 kg
Gewichtseinheit	kg/100 St.

# Technisches Datenblatt

## Sechskantschraube DIN 933

Artikelnummer: 3156760



### Abmessungen

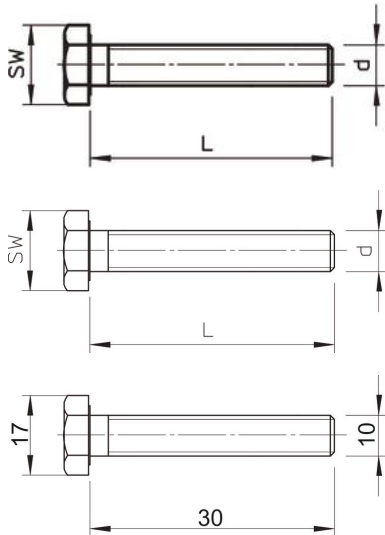

Länge	30 mm
Maß d	10 mm
Maß L	30 mm

### Technische Daten

Festigkeitsklasse	8.8
Gewinde	M10
Gewinde metrisch	10
Mit Mutter	nein
Mit Unterlegscheibe	nein
Schlüsselweite	17