

Technisches Datenblatt

Sechskantschraube M12 F

Artikelnummer: 3163091



Sechskantschraube zur universellen Befestigung von Konstruktionsbauteilen. Inklusive Sechskantmutter und 2 Unterlegscheiben.



St Stahl

F feuerverzinkt

Stammdaten

Artikelnummer	3163091
Typ	SKS 12x30 F
Bezeichnung 1	Sechskantschraube
Bezeichnung 2	mit Mutter und Scheiben
Hersteller	OBO
Dimension	M12x30
Werkstoff	Stahl
Oberfläche	feuerverzinkt
Oberflächennorm	DIN 267, Teil 10
Kleinste VK-Einheit	20
Mengeneinheit	Stück
Gewicht	5,99 kg
Gewichtseinheit	kg/100 St.

Technisches Datenblatt

Sechskantschraube M12 F

Artikelnummer: 3163091



Abmessungen

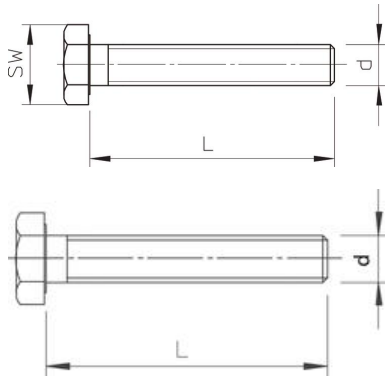

Länge	30 mm
Maß d	12 mm
Maß L	30 mm

Technische Daten

Festigkeitsklasse	8.8
Gewinde	M 12 x 30
Gewinde metrisch	12
Gewindesteigung	1,75 mm
Mit Mutter	ja
Mit Unterlegscheibe	ja
Schlüsselweite	19
Vollgewinde	ja