

Hakenkopfschraube zur Verwendung mit Profilschiene MS5030



St Stahl

ZL Zinklamelle

Stammdaten

Artikelnummer	1148214
Typ	MS50HB M8x60 ZL
Bezeichnung 1	Hakenkopfschraube
Bezeichnung 2	für Profilschiene MS5030
Hersteller	OBO
Dimension	M8x60mm
Werkstoff	Stahl
Oberfläche	Zinklamelle
Oberflächennorm	
Kleinste VK-Einheit	25
Mengeneinheit	Stück
Gewicht	9,9 kg
Gewichtseinheit	kg/100 St.

Technisches Datenblatt

Hakenkopfschraube ZL

Artikelnummer: 1148214



Abmessungen

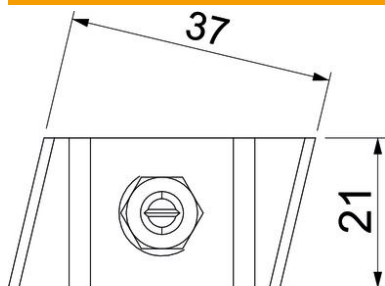

Länge	43 mm
Breite	21 mm
Höhe	12 mm

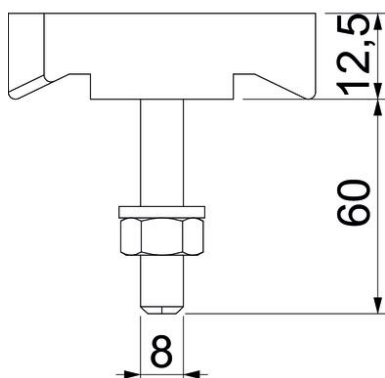

Technische Daten

Geeignet für Montageschiene	ja
Gewinde	M8x60mm
Gewinde metrisch	8