

Federring nach DIN 128 Form A.

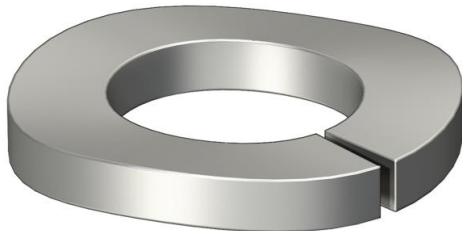

A2	A4	A5	Edelstahl, rostfrei	Edelstahl, rostfrei	Edelstahl, rostfrei
2B	blank, nachbehandelt				

Stammdaten

Artikelnummer	3405062
Typ	LWS M6 A4
Bezeichnung 1	Federring
Hersteller	OBO
Dimension	M6
Werkstoff	Edelstahl, rostfrei
Oberfläche	blank, nachbehandelt
Oberflächennorm	
Kleinste VK-Einheit	100
Mengeneinheit	Stück
Gewicht	0,07 kg
Gewichtseinheit	kg/100 St.

Technisches Datenblatt

Federring A4

Artikelnummer: 3405062



Abmessungen

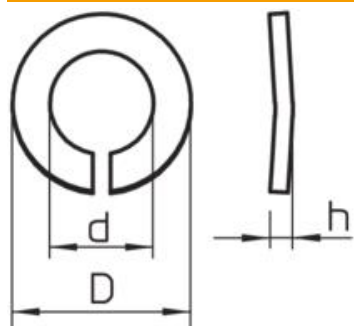

Höhe	2,1 mm
Maß d	6,3 mm
Maß D max.	11,8 mm
Maß D min.	11,8 mm
Maß h	2,1 mm

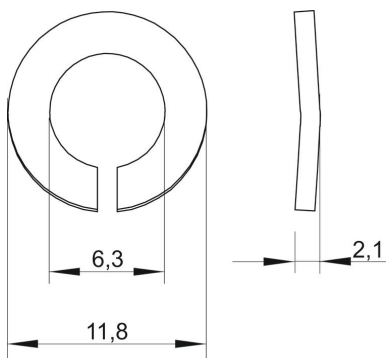
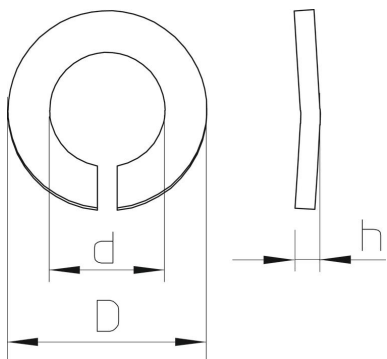

Technische Daten

Gewinde	M6
Innendurchmesser	6,3 mm
Ausführung Sicherungsscheibe	gewellt