

Technisches Datenblatt

Endstück, für Geräteeinbaukanal Rapid 80 Typ GS-S70110

Art.-Nr. 6277070



Endstück für GS Geräteeinbaukanal.



St Stahl

Stammdaten

Art.-Nr.	6277070
Typ	GS-E70110RW
Bezeichnung 1	Endstück
Dimension	70x110mm
Farbe	reinweiß
RAL-Nummer	9010
Werkstoff	Stahl
Werkstoff Kürzel	St
Kleinste VK-Einheit (VG)	1 Stück
Gewicht	9,60 kg/100 St.

Technische Daten

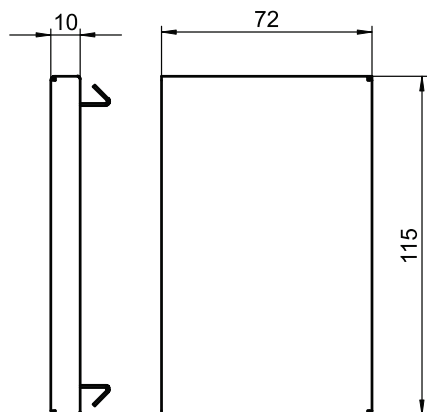

Breite	115,00 mm
Höhe	72,00 mm
Ausführung	symmetrisch
Befestigungsart	aufrastbar
Geeignet für	links/rechts
Schnittkaschierung	<input checked="" type="checkbox"/>
Schutzfolie	<input type="checkbox"/>