

Technisches Datenblatt

Wandwinkel WW

Art.-Nr. 6015360



Wandwinkel zur Befestigung an Mauerwerk und Beton für die Aufnahme von geringen Lasten.



St	Stahl
FS	bandverzinkt

Stammdaten

Art.-Nr.	6015360
Typ	WW 100 15 FS
Bezeichnung 1	Wandwinkel
Dimension	158x108
Werkstoff	Stahl
Werkstoff Kürzel	St
Oberfläche	bandverzinkt
Oberfläche nach DIN	DIN EN 10346
Oberfläche Kürzel	FS
Kleinste VK-Einheit (VG)	25 Stück
Gewicht	25,00 kg/100 St.

Technische Daten

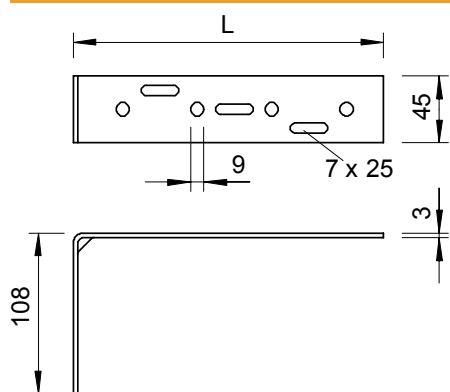

Maß L	158,00 mm
Ausführung	Wandausleger
Ausführung	Wandausleger
F in kN	0,12 kN
Geeignet für Funktionserhalt	<input type="checkbox"/>
Rostfreier Stahl, gebeizt	<input type="checkbox"/>