

Technisches Datenblatt

Spannband in Fixlängen SBF 8

Art.-Nr. 6490226

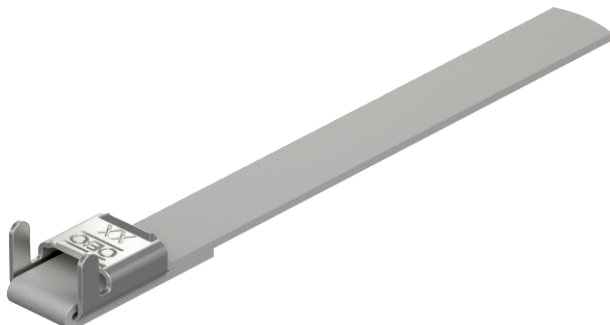

Vorkonfektioniertes Spannband aus rostfreiem Stahl mit Kunststoffummantelung und Spannbandverschluss.



VA Edelstahl, rostfrei 1.4301

kunststoffbeschichtet

Stammdaten

Art.-Nr.	6490226
Typ	SBF 8-600 A2K
Bezeichnung 1	Spannband mit Verschluss
Dimension	8x0,3x600
Farbe	tiefschwarz
RAL-Nummer	9005
Werkstoff	Edelstahl, rostfrei Werkstoff 1.4301
Werkstoff Kürzel	A2
Güte	1,43
Oberfläche	kunststoffbeschichtet
Oberfläche Kürzel	K
Kleinste VK-Einheit (VG)	25 Stück
Gewicht	1,80 kg/100 St.

Technische Daten

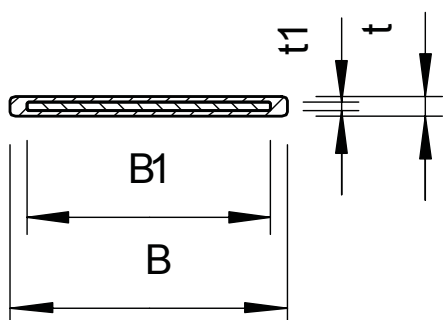

Länge	600,00 mm
Maß B	9,30 mm
Maß B1	8,00 mm
Maß t	1,00 mm
Maß t1	0,30 mm
Abmessung	8,0 x 0,3 mm
Ausführung	glatt
Ø Bruchlast	1,16 kN