



Kombimutter mit angepresster U-Scheibe in Anlehnung an EN 1661.



**VA** Edelstahl, rostfrei 1.4401

### Stammdaten

Art.-Nr.	6408970
Typ	KM M6 A4
Bezeichnung 1	Kombimutter
Bezeichnung 2	mit angepresster Scheibe
Dimension	M6
Werkstoff	Edelstahl, rostfrei Werkstoff 1.4401
Werkstoff Kürzel	A4
Kleinste VK-Einheit (VG)	100 Stück
Gewicht	0,32 kg/100 St.

### Technische Daten

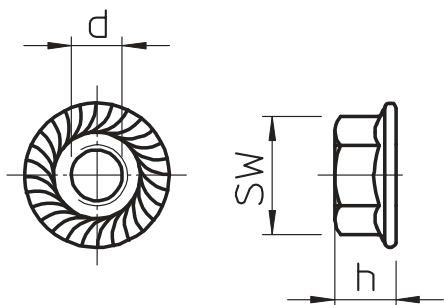

Maß d	6,00 mm
Maß h	6,00 mm
SW	10,00 mm
Festigkeitsklasse	A4-70
Gewinde	M6
Gewindegröße M	6
Selbstsichernd	<input checked="" type="checkbox"/>