

Technisches Datenblatt

Unterlegscheibe

Art.-Nr. 3402444

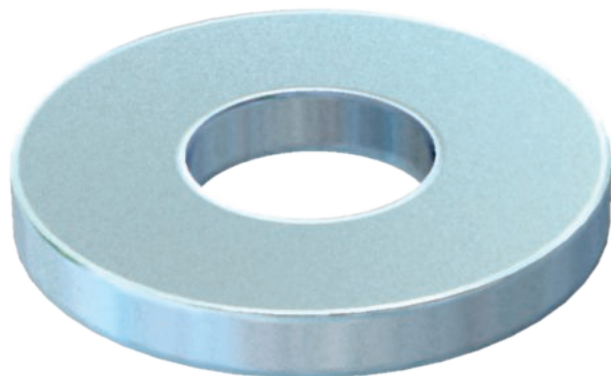

Unterlegscheibe für den universellen Einsatz.



St	Stahl
F	feuerverzinkt

Stammdaten

Art.-Nr.	3402444
Typ	966 M6 F
Bezeichnung 1	Unterlegscheibe
Bezeichnung 2	nach DIN 125/A
Dimension	M6
Werkstoff	Stahl
Werkstoff Kürzel	St
Oberfläche	feuerverzinkt
Oberfläche nach DIN	DIN 267, Teil 10
Oberfläche Kürzel	F
Kleinste VK-Einheit (VG)	100 Stück
Gewicht	0,10 kg/100 St.

Technische Daten

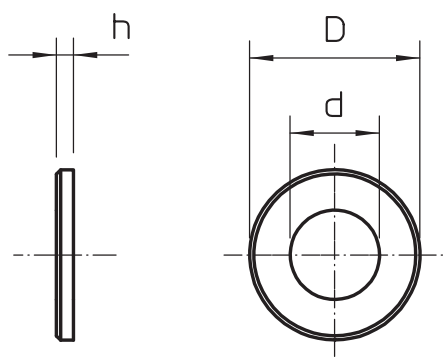

Maß D	12,00 - 12,00 mm
Maß d	6,60 mm
Maß h	1,60 mm
Außendurchmesser	12,00 mm
Gewinde	M6
Lochdurchmesser	6,40 mm
Materialstärke	1,60 mm