

Technisches Datenblatt

Kantenschutzring KSR 60100, für LKM-Kanal Typ LKM 60100

Artikelnummer: 6249852



Kantenschutzring für die offenen Enden von LKM Leitungsführungskanälen.

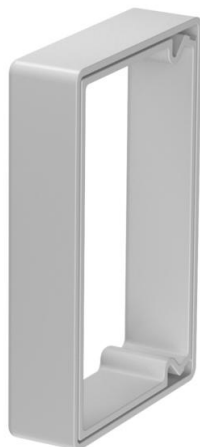

PVC Polyvinylchlorid

Stammdaten

Artikelnummer	6249852
Typ	KSR60100
Bezeichnung 1	Kantenschutzring
Bezeichnung 2	für LKM-Kanal
Hersteller	OBO
Dimension	60x100mm
Farbe	grau
Werkstoff	Polyvinylchlorid
Kleinste VK-Einheit	5
Mengeneinheit	Stück
Gewicht	3,4 kg
Gewichtseinheit	kg/100 St.

Technisches Datenblatt

Kantenschutzring KSR 60100, für LKM-Kanal Typ LKM
60100

Artikelnummer: 6249852



Abmessungen

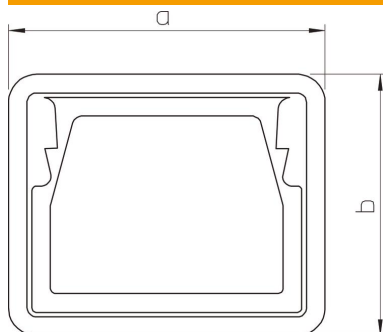

Länge	21 mm
Breite	104 mm
Höhe	68 mm
Maß a (mm)	104 mm
Maß b (mm)	68 mm

Technische Daten

Bauform	Spritzgussteil
Geeignet für	Leitungsführungskanal
Halogenfrei	ja
Schutzart	IP30
Schutzgrad IK-Code	IK10
Temperatureinsatzbereich max.	90 °C
Temperatureinsatzbereich min.	-5 °C