

Technisches Datenblatt

Kantenschutzring KSR 20020, für LKM-Kanal Typ LKM 20020

Artikelnummer: 6249842



Kantenschutzring für die offenen Enden von LKM Leitungsführungskanälen.



PVC Polyvinylchlorid

Stammdaten

Artikelnummer	6249842
Typ	KSR20020
Bezeichnung 1	Kantenschutzring
Bezeichnung 2	für LKM-Kanal
Hersteller	OBO
Dimension	20x20mm
Farbe	grau
Werkstoff	Polyvinylchlorid
Kleinste VK-Einheit	5
Mengeneinheit	Stück
Gewicht	0,9 kg
Gewichtseinheit	kg/100 St.

Technisches Datenblatt

Kantenschutzring KSR 20020, für LKM-Kanal Typ LKM
20020

Artikelnummer: 6249842



Abmessungen

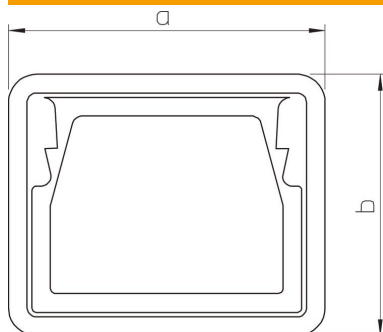

Länge	23 mm
Breite	24 mm
Höhe	28 mm
Maß a (mm)	24 mm
Maß b (mm)	28 mm

Technische Daten

Bauform	Spritzgussteil
Geeignet für	Leitungsführungskanal
Halogenfrei	ja
Schutzart	IP30
Schutzgrad IK-Code	IK10
Temperatureinsatzbereich max.	90 °C
Temperatureinsatzbereich min.	-5 °C