

# Technisches Datenblatt

## Sechskantschraube DIN 933 A4

Artikelnummer: 3156028



Sechskantschraube M8x50mm

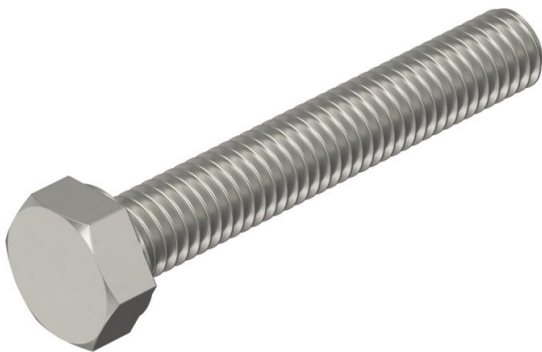

**A2** **A4** **A5** Edelstahl, rostfrei    Edelstahl, rostfrei    Edelstahl, rostfrei  
**2B** blank, nachbehandelt

### Stammdaten

Artikelnummer	3156028
Typ	HHS M8x50 A4
Bezeichnung 1	Sechskantschraube
Hersteller	OBO
Dimension	M8x50mm
Werkstoff	Edelstahl, rostfrei
Oberfläche	blank, nachbehandelt
Oberflächennorm	
Kleinste VK-Einheit	100
Mengeneinheit	Stück
Gewicht	2,18 kg
Gewichtseinheit	kg/100 St.

# Technisches Datenblatt

## Sechskantschraube DIN 933 A4

Artikelnummer: 3156028



### Abmessungen

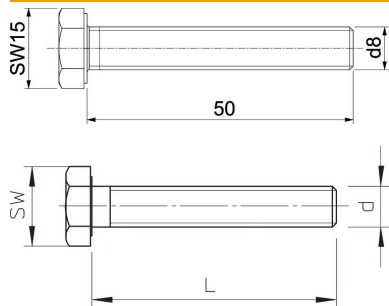

Länge	50 mm
Maß d	8 mm
Maß L	50 mm

### Technische Daten

Gewinde	M8
Gewinde metrisch	8
Schlüsselweite	13