

# Technisches Datenblatt

## Sechskantschraube DIN 933 A4

Artikelnummer: 3156021



Sechskantschraube M6x35mm

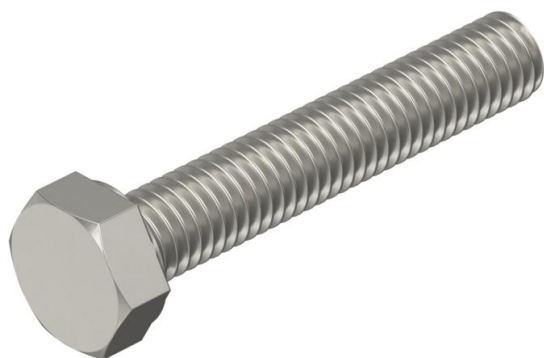

**A2** **A4** **A5** Edelstahl, rostfrei    Edelstahl, rostfrei    Edelstahl, rostfrei  
**2B** blank, nachbehandelt

### Stammdaten

Artikelnummer	3156021
Typ	HHS M6x35 A4
Bezeichnung 1	Sechskantschraube
Hersteller	OBO
Dimension	M6x35mm
Werkstoff	Edelstahl, rostfrei
Oberfläche	blank, nachbehandelt
Oberflächennorm	
Kleinste VK-Einheit	100
Mengeneinheit	Stück
Gewicht	0,837 kg
Gewichtseinheit	kg/100 St.

# Technisches Datenblatt

## Sechskantschraube DIN 933 A4

Artikelnummer: 3156021



### Abmessungen

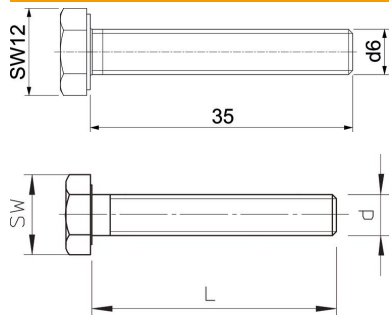

Länge	35 mm
Maß d	6 mm
Maß L	35 mm

### Technische Daten

Gewinde	M6
Gewinde metrisch	6
Schlüsselweite	10