

Technisches Datenblatt

Sechskantschraube DIN 933 A4

Artikelnummer: 3156018



Sechskantschraube M6x20mm

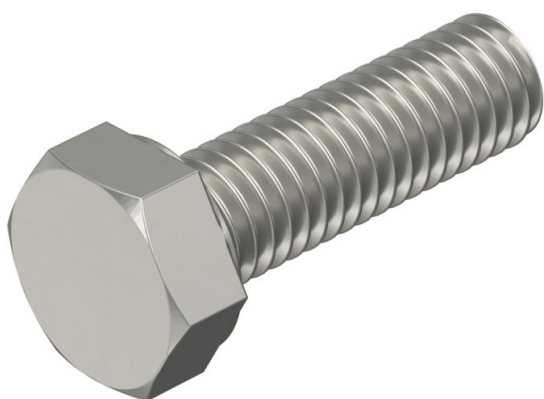

A2 **A4** **A5** Edelstahl, rostfrei Edelstahl, rostfrei Edelstahl, rostfrei
2B blank, nachbehandelt

Stammdaten

Artikelnummer	3156018
Typ	HHS M6x20 A4
Bezeichnung 1	Sechskantschraube
Hersteller	OBO
Dimension	M6x20mm
Werkstoff	Edelstahl, rostfrei
Oberfläche	blank, nachbehandelt
Oberflächennorm	
Kleinste VK-Einheit	100
Mengeneinheit	Stück
Gewicht	0,58 kg
Gewichtseinheit	kg/100 St.

Technisches Datenblatt

Sechskantschraube DIN 933 A4

Artikelnummer: 3156018



Abmessungen

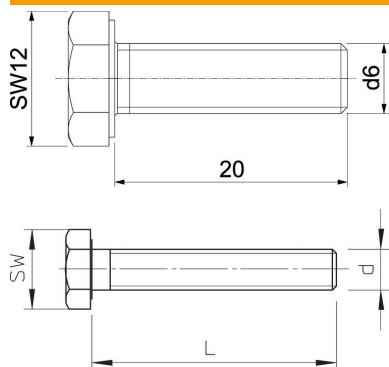

Länge	20 mm
Maß d	6 mm
Maß L	20 mm

Technische Daten

Gewinde	M6
Gewinde metrisch	6
Schlüsselweite	10