

Technisches Datenblatt

Sechskantschraube DIN 933 A4

Artikelnummer: 3156035



Sechskantschraube M10x60mm



A2 **A4** **A5** Edelstahl, rostfrei Edelstahl, rostfrei Edelstahl, rostfrei
2B blank, nachbehandelt

Stammdaten

Artikelnummer	3156035
Typ	HHS M10x60 A4
Bezeichnung 1	Sechskantschraube
Hersteller	OBO
Dimension	M10x60mm
Werkstoff	Edelstahl, rostfrei
Oberfläche	blank, nachbehandelt
Oberflächennorm	
Kleinste VK-Einheit	50
Mengeneinheit	Stück
Gewicht	4,13 kg
Gewichtseinheit	kg/100 St.

Technisches Datenblatt

Sechskantschraube DIN 933 A4

Artikelnummer: 3156035



Abmessungen

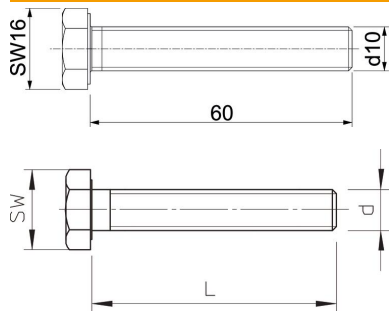

Länge	60 mm
Maß d	10 mm
Maß L	60 mm

Technische Daten

Gewinde	M10
Gewinde metrisch	10
Schlüsselweite	17