

Technisches Datenblatt

Flachrundschraube mit Scheibe und Mutter F

Artikelnummer: 6407048

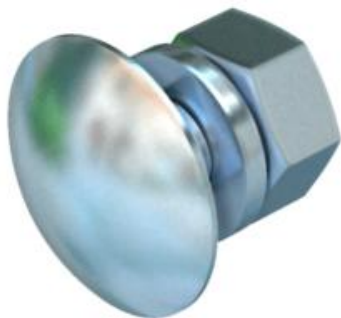

Flachrundschraube mit Vierkantansatz und inklusiv Sechskantmutter und Unterlegscheibe.

Die Flachrundschraube kann in Kombination mit tauchfeuer- und Double-Dip-verzinkten Artikeln eingesetzt werden.



St Stahl

F feuerverzinkt

Stammdaten

Artikelnummer	6407048
Typ	FRS 8x35 F
Bezeichnung 1	Flachrundschraube
Bezeichnung 2	mit Scheibe und Mutter
Hersteller	OBO
Dimension	M8x35
Werkstoff	Stahl
Oberfläche	feuerverzinkt
Oberflächennorm	DIN 267, Teil 10
Kleinste VK-Einheit	50
Mengeneinheit	Stück
Gewicht	2,431 kg
Gewichtseinheit	kg/100 St.

Technisches Datenblatt

Flachrundschraube mit Scheibe und Mutter F

Artikelnummer: 6407048



Abmessungen

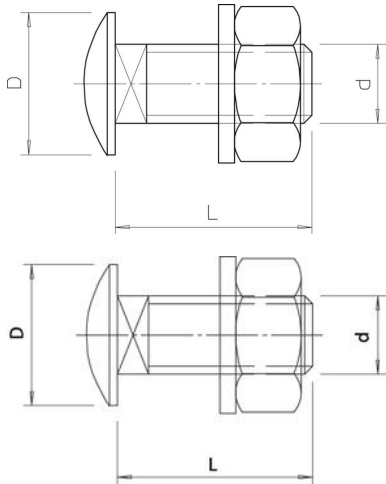

Länge	35 mm
Maß D	20 mm
Maß d	8 mm
Maß L	35 mm

Technische Daten

Festigkeitsklasse	5.6
Gewinde metrisch	8
Mit Mutter	ja
Schlüsselweite	13