

Technisches Datenblatt

Schwerlaststütze DSSL

Artikelnummer: 7410587



Die Schwerlaststützen verstärken die Eckbereiche der Unterflurdose vom Typ UZD-3 bei erhöhten Lastanforderungen.

Die VPE besteht aus vier Schwerlaststützen.

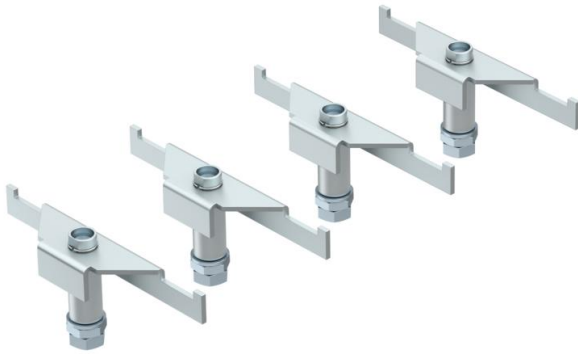

St

Stahl

FS

bandverzinkt

Stammdaten

Artikelnummer	7410587
Typ	DSSL2 165
Bezeichnung 1	Schwerlaststütze
Bezeichnung 2	für Unterflurdose
Hersteller	OBO
Dimension	165/200
Werkstoff	Stahl
Oberfläche	bandverzinkt
Oberflächennorm	DIN EN 10346
Kleinste VK-Einheit	1
Mengeneinheit	Verpackungseinheit
Gewicht	132,64 kg
Gewichtseinheit	kg/100 VPE

Technisches Datenblatt

Schwerlaststütze DSSL

Artikelnummer: 7410587



Abmessungen

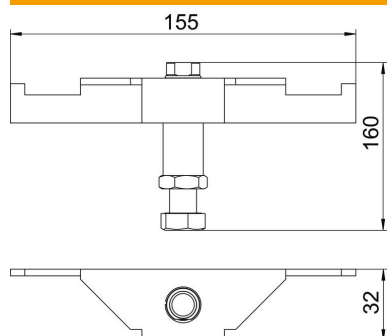

Länge	155 mm
Breite	32 mm
Höhe	160 mm

Technische Daten

Art des Zubehörs	Stütze
Estrichhöhe max.	200 mm
Estrichhöhe min.	165 mm
Schwerlastausführung	ja