

Technisches Datenblatt

Distanzhülsen für isolierte Decken



Artikelnummer: 7205908



Die Distanzhülsen zur Montage von Abhängebügeln unter isolierten Decken verhindern das Eindringen der Isolierung beim Anziehen der Befestigungsschrauben.
Gratarm, innen und außen verzinkt.

St Stahl

FT tauchfeuerverzinkt

Stammdaten

Artikelnummer	7205908
Typ	DHI 130
Bezeichnung 1	Distanzhülse
Bezeichnung 2	für isolierte Decken
Hersteller	OBO
Dimension	33,7x130x3mm
Werkstoff	Stahl
Oberfläche	tauchfeuerverzinkt
Oberflächennorm	DIN EN ISO 1461
Kleinste VK-Einheit	12
Mengeneinheit	Stück
Gewicht	30,4 kg
Gewichtseinheit	kg/100 St.

Technisches Datenblatt

Distanzhülsen für isolierte Decken

Artikelnummer: 7205908



Abmessungen

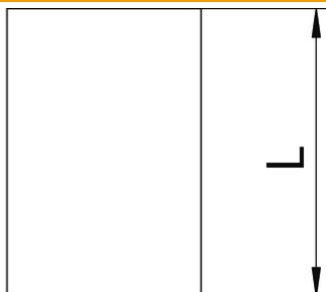

Länge	130 mm
Maß L	130 mm

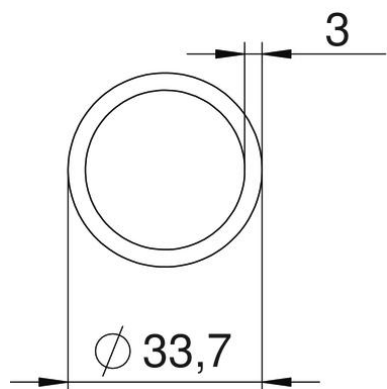
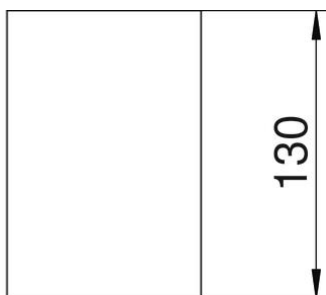
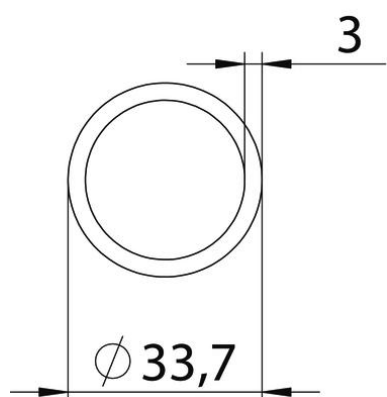

Technisches Datenblatt

Distanzhülsen für isolierte Decken

Artikelnummer: 7205908



Technische Daten

Innendurchmesser	27,7 mm
------------------	---------