

# Technisches Datenblatt

## Distanzhülsen für isolierte Decken



Artikelnummer: 7205901



Die Distanzhülsen zur Montage von Abhängebügeln unter isolierten Decken verhindern das Eindringen der Isolierung beim Anziehen der Befestigungsschrauben.  
Gratarm, innen und außen verzinkt.

**St** Stahl

**FT** tauchfeuerverzinkt

### Stammdaten

Artikelnummer	7205901
Typ	DHI 060
Bezeichnung 1	Distanzhülse
Bezeichnung 2	für isolierte Decken
Hersteller	OBO
Dimension	33,7x60x3mm
Werkstoff	Stahl
Oberfläche	tauchfeuerverzinkt
Oberflächennorm	DIN EN ISO 1461
Kleinste VK-Einheit	24
Mengeneinheit	Stück
Gewicht	14 kg
Gewichtseinheit	kg/100 St.

# Technisches Datenblatt

## Distanzhülsen für isolierte Decken

Artikelnummer: 7205901



### Abmessungen



Länge	60 mm
Maß L	60 mm

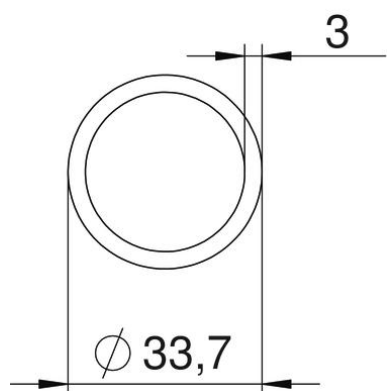
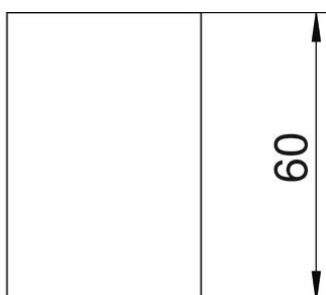
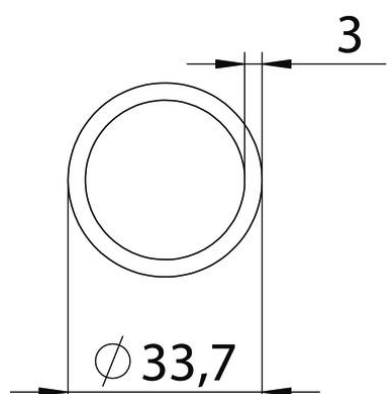

# Technisches Datenblatt

Distanzhülsen für isolierte Decken

Artikelnummer: 7205901



## Technische Daten

Innendurchmesser

27,7 mm