

Technisches Datenblatt

Distanzhülsen für isolierte Decken

Artikelnummer: 7205900



Die Distanzhülsen zur Montage von Abhängebügeln unter isolierten Decken verhindern das Eindringen der Isolierung beim Anziehen der Befestigungsschrauben.
Gratarm, innen und außen verzinkt.

St Stahl

FT tauchfeuerverzinkt

Stammdaten

Artikelnummer	7205900
Typ	DHI 050
Bezeichnung 1	Distanzhülse
Bezeichnung 2	für isolierte Decken
Hersteller	OBO
Dimension	33,7x50x3mm
Werkstoff	Stahl
Oberfläche	tauchfeuerverzinkt
Oberflächennorm	DIN EN ISO 1461
Kleinste VK-Einheit	30
Mengeneinheit	Stück
Gewicht	11,6 kg
Gewichtseinheit	kg/100 St.

Technisches Datenblatt

Distanzhülsen für isolierte Decken

Artikelnummer: 7205900



Abmessungen



Länge	50 mm
Maß L	50 mm

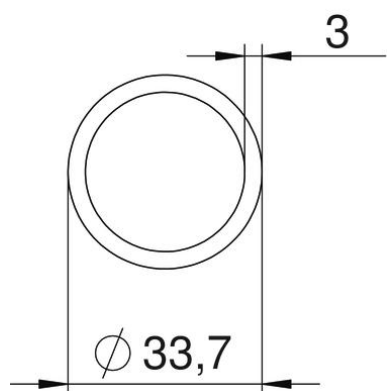
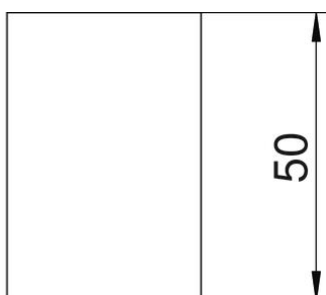
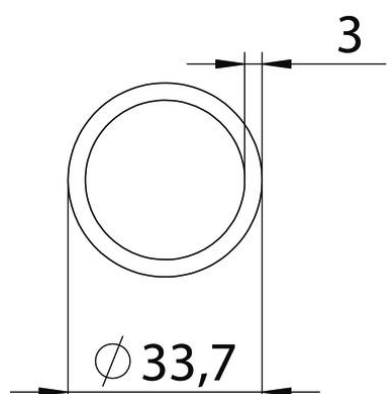

Technisches Datenblatt

Distanzhülsen für isolierte Decken

Artikelnummer: 7205900



Technische Daten

Innendurchmesser

27,7 mm