

Technisches Datenblatt

Endstück I90/E30 für Innenhöhe 50 mm

Art.-Nr. 7215254



Endstück für Brandschutzkanal BSK I90/E30, inklusive Schrauben und Dichtungsstreifen.



Glasfaserleichtbeton

Stammdaten

Art.-Nr.	7215254
Typ	BSK-E090521
Bezeichnung 1	Endstück
Bezeichnung 2	für BSK I90/E30
Dimension	50x210
Farbe	grau
Werkstoff	Glasfaserleichtbeton
Kleinste VK-Einheit (VG)	1 Stück
Gewicht	78,00 kg/100 St.

Technische Daten

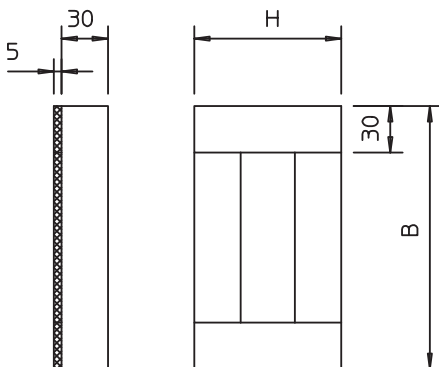

Maß B	270,00 mm
Maß H	95,00 mm
Abmessung	270x95x30 mm
Anzahl der beflammbaren Seiten	4
Ausführung	links/rechts
Feuerwiderstandsklasse E - Funktionserhalt	30
Feuerwiderstandsklasse I - Installationskanal	90
Ummantelung	ohne
Werkstoff des Isoliermaterials	Glasfaser-Leichtbeton