

Deckenhaken mit gewalztem Holzschraubengewinde.



Technisches Datenblatt

Deckenhaken

Artikelnummer: 3450074



Stammdaten

Artikelnummer	3450074
Typ	915 3.9x70 G
Bezeichnung 1	Deckenhaken
Bezeichnung 2	mit Holzschraubengewinde
Hersteller	OBO
Dimension	3,9x70mm
Werkstoff	Stahl
Oberfläche	galvanisch verzinkt
Oberflächennorm	EN ISO 19598 / EN ISO 4042
Kleinste VK-Einheit	100
Mengeneinheit	Stück
Gewicht	0,879 kg
Gewichtseinheit	kg/100 St.

Technisches Datenblatt

Deckenhaken

Artikelnummer: 3450074



Abmessungen

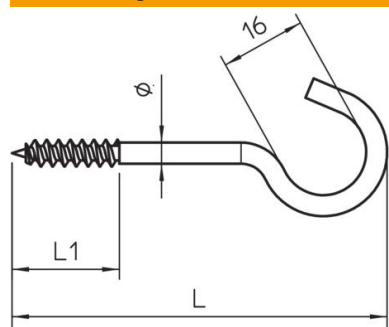

Länge	70 mm
Maß L	70 mm
Maß L1	20 mm

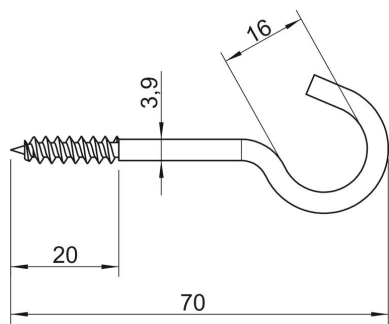
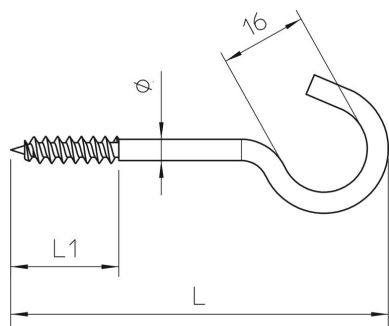

Technische Daten

Bruchlast	0,15 kN
Gewindelänge	20 mm
Hakendurchmesser	16 mm
Kunststoffummantelt	nein
Materialdurchmesser	3,9 mm