

Technisches Datenblatt

Schraub-Abstandschelle

Artikelnummer: 1366300

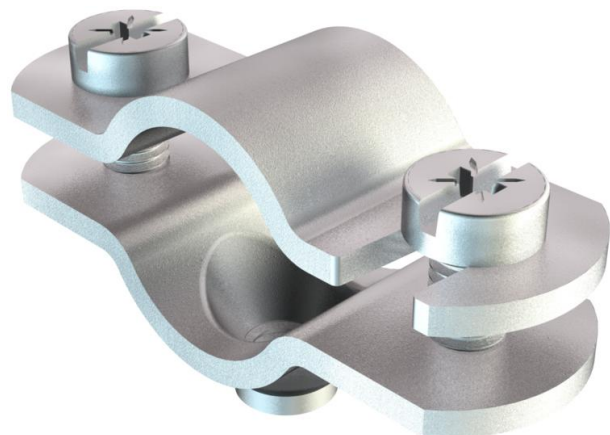

Mit Gewinde M6.



St Stahl

G galvanisch verzinkt

Stammdaten

Artikelnummer	1366300
Typ	731 W 30 G
Bezeichnung 1	Abstandschelle
Bezeichnung 2	mit Gewindeanschluss M6
Hersteller	OBO
Dimension	25-30mm
Werkstoff	Stahl
Oberfläche	galvanisch verzinkt
Oberflächennorm	EN ISO 19598 / EN ISO 4042
Kleinste VK-Einheit	25
Mengeneinheit	Stück
Gewicht	4,06 kg
Gewichtseinheit	kg/100 St.

Technisches Datenblatt

Schraub-Abstandschelle

Artikelnummer: 1366300



Abmessungen

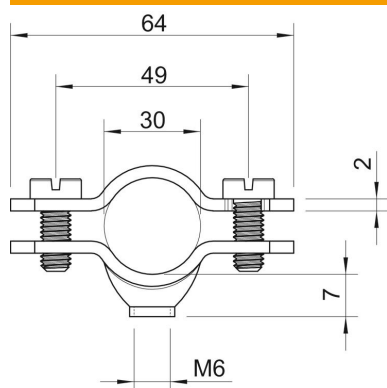

Länge	64 mm
Maß A	64 mm
Maß B	49 mm
Maß D	30 mm
Maß D min.	30 mm
Maß t	2 mm

Technische Daten

Anzahl der Kabel/Rohre	1
Ausführung	geschlossen
Befestigungsart	Schraubloch
Geeignet im Brandschutzbereich	nein
Halogenfrei	nein
Kunststoffummantelt	nein
Lochgröße	M6 mm
Materialstärke	2 mm
Schraube	M5 x 14
Spannbereich D max.	30 mm
Spannbereich D min.	25 mm
UV-beständig	ja