

Technisches Datenblatt

Gegenmutter, PG-Gewinde

Artikelnummer: 2091097



Gegenmuttern, Teil M nach DIN 46320 mit PG-Gewinde nach DIN 40430. * Preise laut DEL-Notierung.



CE Pg

CuZn
37 Messing

N vernickelt

Stammdaten

Artikelnummer	2091097
Typ	169 MS PG 9
Bezeichnung 1	Gegenmutter
Hersteller	OBO
Dimension	PG9
Werkstoff	Messing
Oberfläche	vernickelt
Oberflächennorm	
Kleinste VK-Einheit	100
Mengeneinheit	Stück
Gewicht	0,26 kg
Gewichtseinheit	kg/100 St.

Technisches Datenblatt

Gegenmutter, PG-Gewinde

Artikelnummer: 2091097



Abmessungen

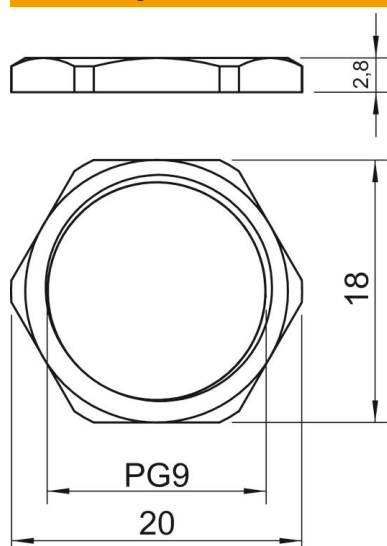

Maß E	20 mm
Maß L	2,8 mm

Technische Daten

Gewinde	Pg_9
Gewindeart	PG
Gewindenenngröße metrisch/PG	9
Glasfaserverstärkt	nein
Halogenfrei	nein
Schlagfest	nein
Schlüsselweite	18