

# Technisches Datenblatt

Gegenmutter, PG-Gewinde, lichtgrau

Artikelnummer: 2048094



Gegenmutter nach DIN 46320, mit PG-Gewinde nach DIN 40430.



PA Polyamid

## Stammdaten

Artikelnummer	2048094
Typ	116 VDE PG 9 PA
Bezeichnung 1	Gegenmutter
Hersteller	OBO
Dimension	PG9
Farbe	lichtgrau; RAL 7035
Werkstoff	Polyamid
Kleinste VK-Einheit	100
Mengeneinheit	Stück
Gewicht	0,169 kg
Gewichtseinheit	kg/100 St.

# Technisches Datenblatt

Gegenmutter, PG-Gewinde, lichtgrau

Artikelnummer: 2048094



## Abmessungen



Maß E	24 mm
Maß L	5 mm

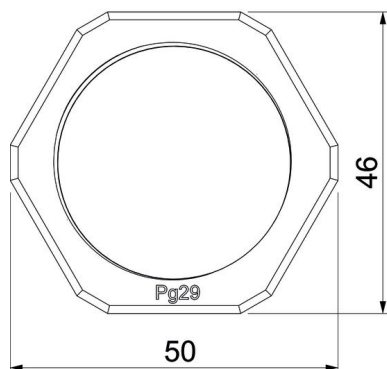
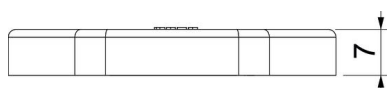
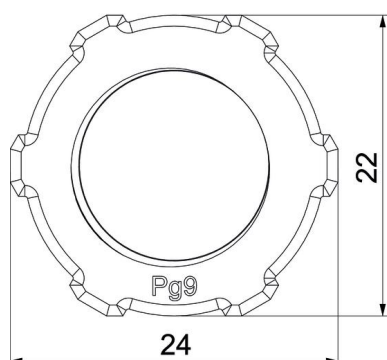

## Technische Daten

Gewinde	Pg_9
Gewindeart	PG
Gewindenenngröße metrisch/PG	9
Glasfaserverstärkt	nein
Halogenfrei	ja
Schlagfest	nein
Schlüsselweite	22