

Technisches Datenblatt

Druckring, PG-Gewinde

Artikelnummer: 2027097

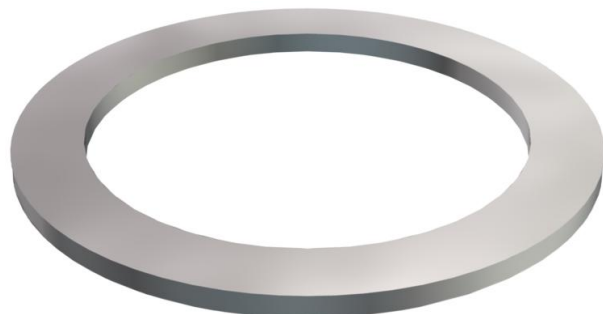

Druckring Teil 8 nach DIN 46320, passend für Kunststoff- und Messingverschraubungen nach DIN 46320.



St Stahl

GTP galvanisch verzinkt, transparent passiviert

Stammdaten

Artikelnummer	2027097
Typ	107 D PG9 GTP
Bezeichnung 1	Druckring
Hersteller	OBO
Dimension	PG9
Werkstoff	Stahl
Oberfläche	galvanisch verzinkt, transparent passiviert
Oberflächennorm	
Kleinste VK-Einheit	100
Mengeneinheit	Stück
Gewicht	0,032 kg
Gewichtseinheit	kg/100 St.

Abmessungen

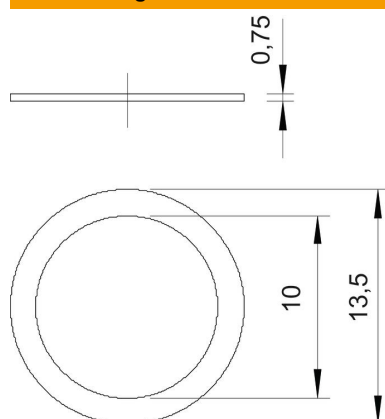

Maß D1	13,5 mm
Maß D2	10 mm

Technisches Datenblatt

Druckring, PG-Gewinde

Artikelnummer: 2027097



Technische Daten

Ausführung	sonstige
Geeignet für Gewindemaß PG	9
Innendurchmesser	10 mm